

HORIZON[®]
H O B B Y

Eflite[®]
ADVANCING ELECTRIC FLIGHT

UMX™ Timber™

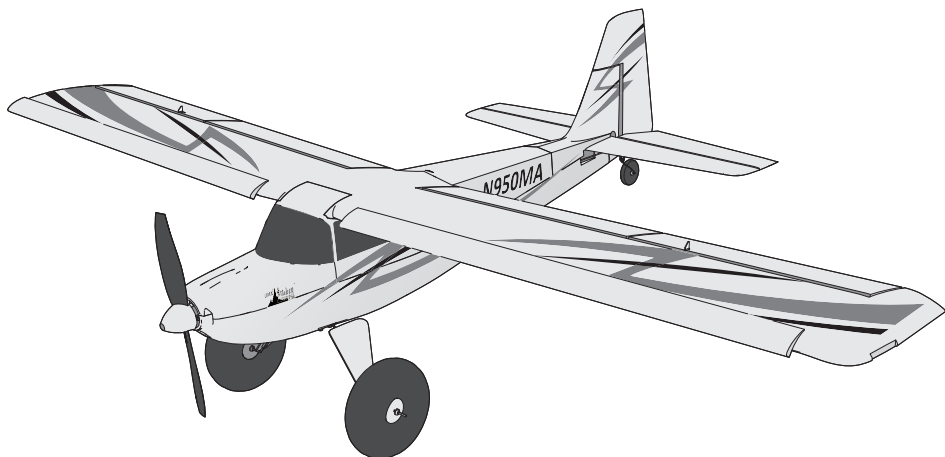

Instruction Manual
Bedienungsanleitung
Manuel d'utilisation
Manuale di Istruzioni

AS3X[®] 

Bind-N-Fly[®]
BASIC

AVVISO

Tutte le istruzioni, le garanzie e altri documenti pertinenti sono soggetti a modifiche a totale discrezione di Horizon Hobby, LLC. Per una documentazione aggiornata sul prodotto, visitare il sito horizonhobby.com e fare clic sulla sezione Support del prodotto.

Convenzioni terminologiche

I seguenti termini vengono utilizzati in tutta la documentazione relativa al prodotto per indicare il livello di eventuali danni connessi all'utilizzo di questo prodotto:

AVVISO: indica procedure che, se non debitamente seguite, possono determinare la possibilità di danni alle cose E la possibilità minima o nulla di lesioni alle persone.

ATTENZIONE: indica procedure che, se non debitamente seguite, determinano la probabilità di danni alle cose E la possibilità di gravi lesioni alle persone.

AVVERTENZA: indica procedure che, se non debitamente seguite, determinano la probabilità di danni alle cose, danni collaterali e gravi lesioni alle persone OPPURE una probabilità elevata di lesioni superficiali alle persone.



AVVERTENZA: leggere PER INTERO il manuale di istruzioni per acquisire dimestichezza con le caratteristiche del prodotto prima di metterlo in funzione. Un uso improprio del prodotto può causare danni al prodotto stesso e ai beni personali e provocare gravi lesioni alle persone.

Questo è un prodotto sofisticato per appassionati di modellismo. Deve essere utilizzato in modo attento e responsabile e richiede alcune conoscenze basilari di meccanica. L'uso improprio o irresponsabile di questo prodotto può causare lesioni alle persone o danni al prodotto stesso o alle cose. Questo prodotto non deve essere utilizzato dai bambini senza la diretta supervisione di un adulto. Non utilizzare componenti incompatibili o modificare il prodotto in maniera diversa da quanto riportato nelle istruzioni fornite da Horizon Hobby, LLC. Questo manuale contiene le istruzioni per la sicurezza, l'uso e la manutenzione del prodotto. È fondamentale leggere e seguire tutte le istruzioni e le avvertenze riportate nel manuale prima di montare, impostare o usare il prodotto per poterlo utilizzare correttamente ed evitare di causare danni alle cose o gravi lesioni alle persone.

Età consigliata: almeno 14 anni. Questo non è un giocattolo.

Precauzioni e avvertenze sulla sicurezza

- Mantenere sempre la distanza di sicurezza in tutte le direzioni attorno al modello per evitare collisioni o danni. Questo modello è controllato da un segnale radio soggetto a interferenze provenienti da diverse sorgenti non controllabili dall'utilizzatore. Tali interferenze possono provocare perdite momentanee di controllo.
- Utilizzare sempre il modello in spazi liberi da veicoli, traffico e persone.
- Seguire sempre scrupolosamente i consigli e le avvertenze sia per il modello che per tutti gli accessori (caricabatteria, pacchi batteria ricaricabili, ecc.).
- Tenere sempre le sostanze chimiche, le parti piccole e i componenti elettrici fuori dalla portata dei bambini.
- Evitare sempre il contatto con l'acqua di tutte le apparecchiature che non sono state appositamente progettate a tale scopo. L'umidità danneggia i componenti elettronici.
- Non mettere in bocca le parti del modello. Potrebbe essere pericoloso e persino mortale.
- Non utilizzare il modello se le batterie della trasmittente sono poco cariche.
- Tenere sempre il velivolo in vista e sotto controllo.
- Usare sempre batterie completamente cariche.
- Tenere sempre la trasmittente accesa quando il velivolo viene alimentato.
- Rimuovere sempre le batterie prima dello smontaggio.
- Tenere sempre pulite le parti mobili.
- Tenere sempre i componenti asciutti.
- Lasciare sempre che i componenti si raffreddino dopo l'uso prima di toccarli.
- Rimuovere sempre le batterie dopo l'uso.
- Accertarsi sempre che il failsafe sia impostato correttamente prima del volo.
- Non utilizzare mai velivoli con cablaggio danneggiato.
- Non toccare mai le parti in movimento.

Specifications

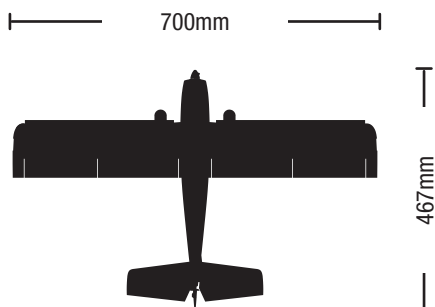

Wing Area: 7,7 dm²



121g

Installati



Motore: outrunner brushless BL180
3.000 Kv (EFLUM180BLB)



Ricevente: DSM2® AS3X® UM 6 canali
ESC BL (EFLU4864)



(2) servocomandi lineari performance a
corsa lunga da 2,3 g (SPMSA2030LO)

Necessari per completare



Batteria: LiPo 30C 7,4 V 2S 280 mAh
(EFLB2802S30)



Caricabatteria:
LiPo Celectra DC 7,4 V 2S (EFLUC1007)



Trasmittente consigliata:
Spektrum™ DSM2®/DSMX® a piena
portata con dual rates (DXe e superiore)

Controlli prima del volo

✓	
	1. Caricare la batteria di volo.
	2. Installare la batteria sull'aereo (dopo averla caricata).
	3. Connettere l'aereo alla trasmittente.
	4. Verificare che i rinvii dei comandi si muovano liberamente.
	5. Con la trasmittente, controllare che i comandi si muovano nella direzione corretta.
	6. Con l'aereo, controllare che i comandi dell'AS3X si muovano nel senso corretto.

✓	
	7. Impostare le riduzioni di corsa.
	8. Impostare il baricentro.
	9. Eseguire il controllo della portata del radiocomando.
	10. Trovare un'area sicura e aperta.
	11. Pianificare il volo in base alle condizioni della zona di volo.
	12. Impostare il timer di volo su 5 minuti per il primo volo.

Per registrare il prodotto online, visitare www.e-fliterc.com

Connessione trasmittente e ricevente (binding)

Per trovare un elenco completo delle trasmissioni compatibili DSM2/DSMX, visitare il sito www.bindnfly.com.

✓ Procedura di connessione (binding)

⚠ ATTENZIONE: quando si usa una trasmittente Futaba con un modulo Spektrum DSM®, è necessario invertire il canale del gas e ripetere la procedura di connessione. Per trovare le istruzioni relative alla connessione e al failsafe, consultare il manuale del modulo Spektrum. Per trovare le istruzioni relative all'inversione del canale del gas, consultare il manuale della trasmittente Futaba.

1.	Per effettuare la connessione alla ricevente (posizione del pulsante Bind della trasmittente), consultare le istruzioni specifiche della trasmittente.
2.	Accertarsi che la batteria di volo sia scollegata dal velivolo.
3.	Accertarsi che la trasmittente sia spenta.
4.	Collegare la batteria di volo al velivolo e girarlo in posizione diritta. Il LED sulla ricevente inizia a lampeggiare (di solito dopo 5 secondi).
5.	Accertarsi che i trim delle superfici di controllo siano centrati, mentre lo stick del motore e il suo trim devono essere completamente abbassati per impostare correttamente il failsafe.
6.	Mettere la trasmittente in modalità bind. Per trovare le istruzioni relative al pulsante o interruttore di connessione, consultare il manuale della trasmittente.
7.	Dopo 5-10 secondi il LED di stato della ricevente diventa fisso, indicando che la ricevente è connessa alla trasmittente. Se il LED non dovesse diventare fisso, consultare la Guida alla risoluzione dei problemi alla fine di questo manuale.

Per i voli successivi, accendere la trasmittente almeno 5 secondi prima di collegare la batteria di volo.

Tecnologia SAFE Select

L'avanzata tecnologia SAFE Select permette di affrontare il primo volo in tutta sicurezza, senza complesse programmazioni della trasmittente. **Per attivare il sistema SAFE Select è sufficiente azionare l'interruttore GEAR (canale 5).** Per disattivarlo, riportare l'interruttore Gear in posizione 0 e volare con la sola assistenza dell'AS3X.

Quando la SAFE Select è attivata, i limiti di virata e passo impediscono il sovracontrollo e l'autolivellamento automatico consente di superare situazioni di rischio o di panico semplicemente rilasciando gli stick. Con l'alettone, l'elevatore e il direzionale in posizione neutra, la SAFE Select mantiene l'aereo automaticamente in assetto diritto e livellato.

Transmitter Setup

Per ottenere le migliori prestazioni di volo, consigliamo di utilizzare una trasmittente DSM2/DSMX Dual Rate. Prima di eseguire la connessione, assicurarsi di iniziare con un modello ACRO vuoto sulla propria trasmittente.

IMPORTANTE: dopo avere impostato il modello, ripetere sempre il collegamento tra trasmittente e ricevitore per impostare le posizioni failsafe desiderate.

Programmare la trasmittente

1. Iniziare con un nuovo modello ACRO.
2. Impostare il tipo di aeromodello:
Ala > 1Ail 1Flap
Coda > Normale
3. Lasciare invariate tutte le impostazioni.

L'interruttore dell'ingranaggio (canale 5) controlla la modalità Safe.

- Posizione interruttore 0 = Modalità SAFE
- Posizione interruttore 1 = Modalità AS3X

Impostazione di una trasmittente computerizzata (DX6e, DX6 G2, DX7 G2, DX8 G2, DX9, DX18 e DX20)	
Iniziare la programmazione della trasmittente con un modello ACRO vuoto (eseguire il reset del modello), quindi assegnare un nome al modello.	
Impostare la corsa dei servi su:	100%
Impostazione mod. di volo	
Interruttore 1	Inibito
Interruttore 2	Inibito
Assegnazione canali	
Config. ingresso canali	
1 Gas	
2 Alettone	
3 Elevatore	
4 Direzionale	
5 Carrello	SAFE/AS3X
6 Aux 1	
Frame rate	
22 mz	
DSMX	
Lista funzioni	
Timer	
Modo	Conto alla rovescia
Tempo	6:00
Inizio	Gas
Oltre	25%
Singola attiv.	Inibito

Dual Rates and Expos

Le impostazioni qui mostrate sono le impostazioni iniziali consigliate. Regolare secondo le preferenze individuali dopo il primo volo.

AVVISO: non impostare la regolazione della corsa della trasmittente ad un valore superiore a 100%. Se la REGOLAZIONE DELLA CORSA è impostata oltre il 100%, non garantirà un maggior controllo del movimento, ma sovraccaricherà il servocomando danneggiandolo.

È normale che i servocomandi lineari emettano rumori forti. Il rumore non è segno di servocomando difettoso.

Consiglio: per il primo volo, far volare il modello a bassa quota.

	Dual Rates	
	Min.	Max.
Alettone	70%	100%
Elevatore	70%	100%
Direzionale	70%	100%

Armamento ESC/ricevente, installazione batteria e misurazione baricentro

ATTENZIONE: tenere sempre le mani lontane dall'elica. Quando l'ESC è armato, il motore farà girare l'elica in risposta a ogni minimo movimento del gas.

L'ESC/la ricevente si arma anche dopo la connessione, come descritto sopra, ma per collegare successivamente la batteria di volo è necessario osservare i passaggi seguenti.

AS3X

Il sistema AS3X non si attiva finché lo stick del motore o il suo trim non viene alzato per la prima volta. Quando è attivo, le superfici di controllo dell'aereo potrebbero muoversi rapidamente e rumorosamente. Questo è normale. La tecnologia AS3X rimane attiva finché la batteria viene scollegata.

1. Rimuovere lo sportello dello scomparto batteria dalla fusoliera.
2. Installare la batteria di volo al centro dello scomparto. Accertarsi che la batteria sia fissata con la fascetta a strappo.

Baricentro

Misurare **28 mm** dal bordo d'attacco dell'ala superiore, nel punto in cui l'ala incontra la fusoliera, e apporre un segno. Equilibrare l'aereo in base a questo segno. Il modo più facile per individuare il baricentro è bilanciare il velivolo in posizione diritta.

3. Posizionare lo stick del motore e il suo trim completamente in basso sulla trasmittente. Accendere la trasmittente, quindi aspettare 5 secondi.
4. Collegare la batteria all'ESC, facendo attenzione alla polarità corretta. Tenere l'aereo diritto (sul carrello), immobile e al riparo dal vento per 5 secondi per consentire l'inizializzazione del sistema AS3X. Una sequenza di suoni e la luce fissa del LED indicano che la connessione è avvenuta correttamente.

⚠ ATTENZIONE: quando si termina di volare, scollegare sempre la batteria LiPo dall'ESC per non alimentare il motore. L'ESC non ha un interruttore per armarlo, quindi risponde a ogni comando della trasmittente.

⚠ ATTENZIONE: quando si termina di volare, scollegare sempre la batteria LiPo dall'ESC per evitare di scaricare eccessivamente la batteria. Le batterie scaricate a una tensione inferiore a quella minima consentita possono danneggiarsi, dando luogo a prestazioni inferiori ed esponendo a pericolo d'incendio quando vengono caricate.

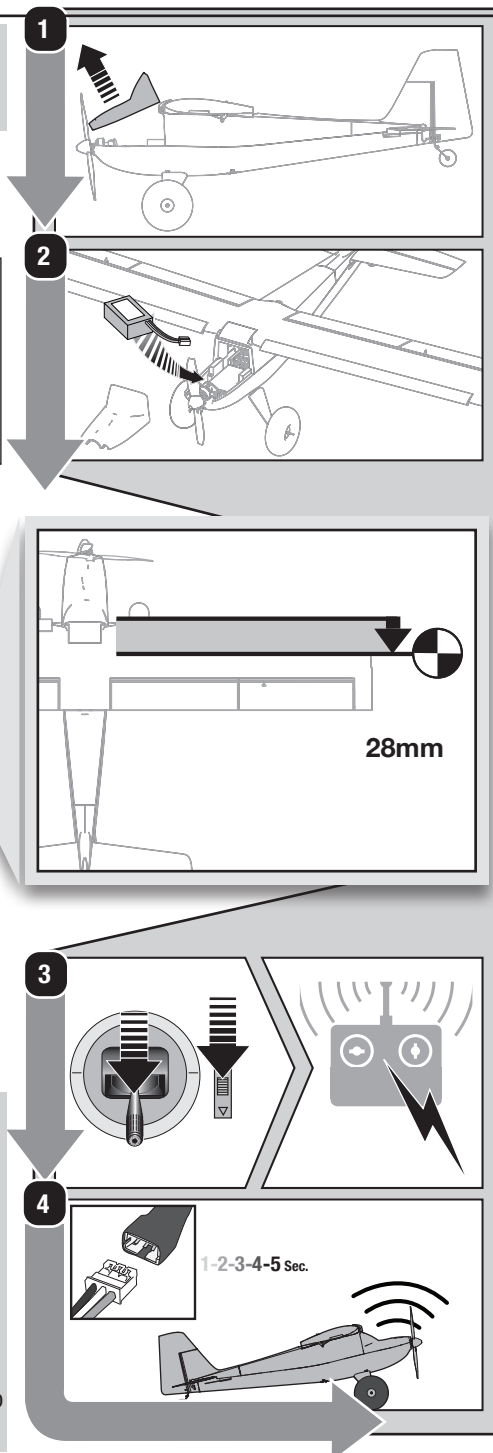



Test di controllo della direzione

Test classico di controllo della direzione

Connettere l'aereo alla trasmittente prima di effettuare questi test. Spostare i comandi sulla trasmittente per accertarsi che le superfici di controllo dell'aereo si muovano correttamente e nella direzione corretta. Accertarsi che i rinvii della coda si muovano liberamente e che non aderiscano alla vernice o agli adesivi.

Verifica della direzione dei comandi AS3X

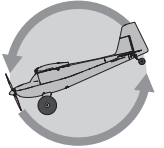
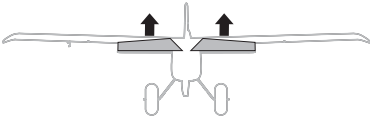
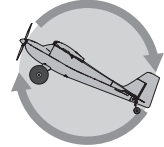
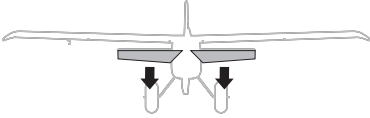
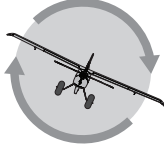
Questo test serve per assicurarsi che il sistema di controllo AS3X® funzioni correttamente.

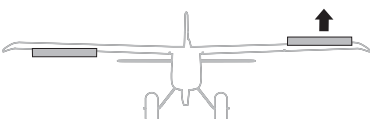
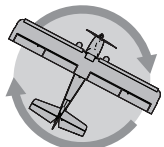
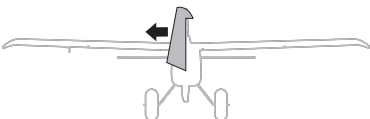
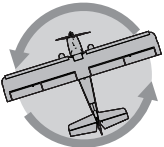
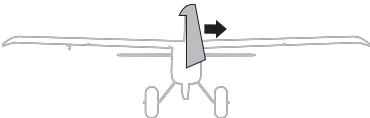
		Movimento aereo	Reazione AS3X
1. Attivare il sistema AS3X alzando lo stick del gas oltre il 25%. 2. Abbassare il comando motore completamente. 3. Muovere il modello come illustrato nella tabella per accertarsi che le superfici di controllo si muovano nella direzione indicata. Se le superfici di controllo non dovessero rispondere nel modo indicato, non fare volare il modello. Per maggiori informazioni consultare le istruzioni della ricevente.	Elevatore		
			
Quando il sistema AS3X è attivo, le superfici di controllo dell'aereo potrebbero muoversi rapidamente. Questo è normale. La tecnologia AS3X rimane attiva finché la batteria viene scollegata.	Alettone		
			
	Direzionale		
			

Centraggio dei comandi

Prima del primo volo, accertarsi che le superfici di controllo del velivolo siano centrate.

1. Accendere prima la trasmittente e poi l'aereo.
2. Impostare tutti i trim e sub-trim della trasmittente su zero.
3. Controllare che le superfici di controllo siano centrate.
4. Se è necessario centrarle, usare un paio di pinze per piegare delicatamente l'asta di comando metallica (v. figura).

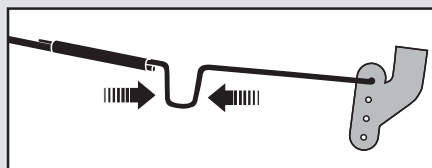

Stringere la "U" per accorciare l'asta di comando. Allargare la "U" per allungare l'asta di comando.

Potrebbe essere necessaria la regolazione dei trim in volo

Durante il primo volo il velivolo dovrebbe volare in assetto dritto e livellato. Usare i trim della trasmittente per ottimizzare la traiettoria di volo dell'aereo fino a correzione avvenuta. Qualora alcuni trim richiedessero quattro o più scatti (per canale), è consigliabile effettuare il centraggio meccanico sul canale interessato.

Annotare la posizione della superficie di controllo e riportare il trim della trasmittente a zero. Regolare meccanicamente le aste di comando, in modo che le superfici di controllo ritornino nella posizione individuata durante la regolazione dei trim in volo.

Impostazioni squadrette

La figura mostra le posizioni delle aste di comando scelte per ottenere la migliore risposta nelle manovre acrobatiche. I collegamenti delle aste di comando sulle squadrette influiscono direttamente sulla risposta del velivolo.

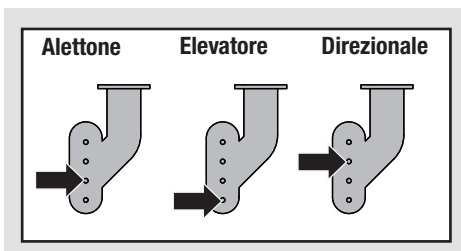

Spegnimento per bassa tensione (LVC)

La funzione LVC integrata nell'ESC protegge la batteria dalla sovrascarica. Quando la carica della batteria diminuisce troppo, l'LVC toglie l'alimentazione al motore. Se il motore pulsa, atterrare immediatamente per ricaricare la batteria di volo.

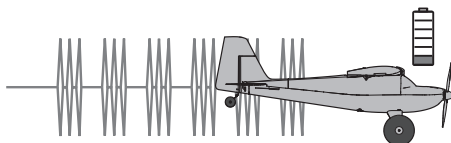

AVVISO: è consigliabile non basarsi sull'LVC per decidere il momento in cui far atterrare il velivolo. Impostare il tempo di volo consigliato sul timer. Se si vola ripetutamente finché la tensione della batteria si abbassa al minimo, la batteria si danneggia.

Consigli per il volo e riparazioni

Si consiglia di far volare il velivolo all'esterno con vento calmo. Evitare sempre di volare vicino a case, alberi, linee elettriche ed edifici. Evitare anche di volare in aree affollate come parchi, cortili di scuole o campi di gioco. Prima di scegliere un'area dove volare, consultare le leggi e le ordinanze locali.

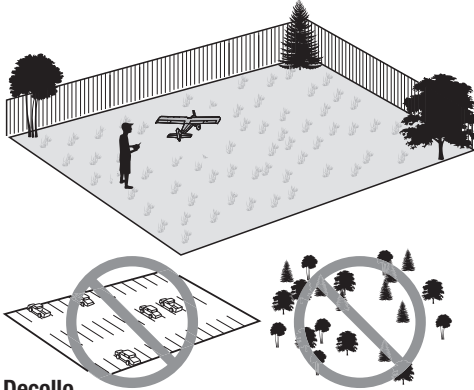

Decollo

Posizionare il velivolo per il decollo (sempre controvento se ci si trova all'esterno). Impostare le corse in posizione minima, aumentare gradualmente il motore fino a 3/4 e mantenere la direzione con il direzionale. Tirare indietro l'elevatore per salire dolcemente e verificare i trim. Una volta regolati i trim, iniziare a esplorare l'involuppo di volo dell'aereo.

Atterraggio

Atterrare controvento. Questo è un aspetto molto importante per il modello in questione. Far volare il modello a circa 15 cm o meno dalla pista, usando una piccola quantità di gas per l'intera fase di discesa. Mantenere sempre il motore acceso, finché l'aereo è pronto per la richiamata finale.

Durante la richiamata finale è necessario mantenere le ali livellate e l'aereo rivolto controvento. Ridurre lentamente il gas e abbassare lo stick dell'elevatore per far sì che l'aereo si appoggi su tutte e tre le ruote.

Se, in caso di incidente, lo stick del gas e il suo trim non vengono abbassati completamente, il regolatore potrebbe subire danni con il rischio di doverlo sostituire.

Protezione contro la sovracorrente (OCP)

Questo velivolo è equipaggiato con la protezione contro la sovracorrente (OCP). Questa funzione protegge il regolatore dal surriscaldamento. L'OCP arresta il motore qualora lo stick del gas fosse troppo in alto e l'elica fosse bloccata. La funzione OCP si attiva solo quando lo stick del motore si trova oltre la metà corsa. Dopoché il regolatore ha fermato il motore, per riarmare l'ESC è sufficiente abbassare completamente lo stick del gas.



Avviso: i danni causati da impatto non sono coperti dalla garanzia.

Riparazioni

Per le riparazioni di questo aereo occorre usare colla cianoacrilica compatibile con i materiali espansi o nastro adesivo trasparente. **Usare solo colla cianoacrilica compatibile con materiale espanso.** Altri tipi di colle possono danneggiare il materiale espanso. Se la riparazione non fosse possibile, consultare l'elenco dei ricambi per ordinarli con il rispettivo codice articolo.

Per trovare un elenco completo di tutti i ricambi e le parti opzionali, consultare l'elenco in fondo a questo manuale.

AVVISO: l'utilizzo di acceleranti per colle cianoacriliche compatibili con materiale espanso può danneggiare la vernice del modello. **NON** maneggiare l'aereo finché l'accelerante non è completamente asciutto.

AVVISO: quando si termina di volare, non lasciare mai l'aereo sotto la luce diretta del sole o in un luogo chiuso e caldo come l'interno di un'automobile. L'inosservanza di questa indicazione può causare danni al materiale espanso.

Verifiche dopo il volo

✓	
1.	Scollegare la batteria di volo dall'ESC (operazione obbligatoria per la sicurezza e la durata della batteria).
2.	Spegnere la trasmittente.
3.	Rimuovere la batteria di volo dal velivolo.
4.	Ricaricare la batteria di volo.

✓	
5.	Conservare la batteria di volo separatamente dal velivolo e monitorare la carica della batteria.
6.	Prendere nota delle condizioni di volo e dei risultati del volo per pianificare i voli futuri.

Manutenzione del gruppo propulsore

Smontaggio

⚠ ATTENZIONE: NON maneggiare l'elica se la batteria è collegata al regolatore. L'inosservanza di questa precauzione potrebbe causare lesioni personali.

Elica

1. Rimuovere delicatamente la vite (A) e l'elica (B) dall'albero motore.

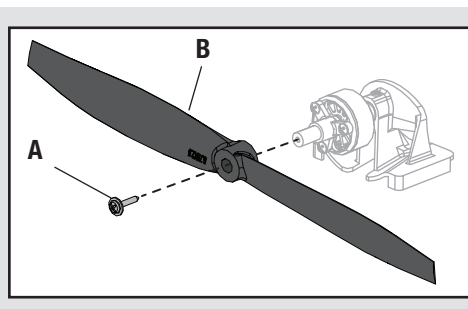

Motore

1. Rimuovere lo sportello dello scomparto batteria afferrandolo dalla parte anteriore e sollevandolo per estrarlo dalla fusoliera.
2. Scollegare il cavo del motore dal connettore dell'ESC/della ricevente.
3. Rimuovere la vite (C) e il motore (D) dal supporto motore.
4. Rimuovere tre viti (E) e l'adattatore dell'elica (F) dal motore. Il magnete del motore potrebbe attirare le viti.

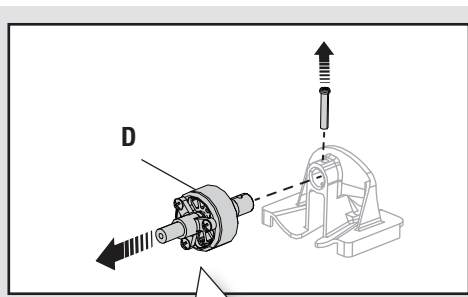

Montaggio

Montare nell'ordine inverso.

- Collegare il cavo del motore all'ESC/alla ricevente.
- Installare l'elica con i numeri indicanti la misura dell'elica (5,75 x 2,5) rivolti verso la parte opposta al motore.
- Accertarsi che l'adattatore dell'elica e il supporto motore siano collegati correttamente al motore.

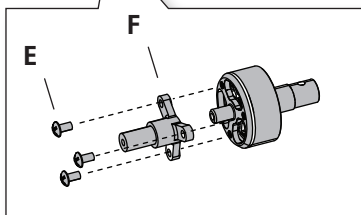

Installazione ipersostentatori di bordo d'attacco dell'ala (opzionale)

Required Adhesives:



Foam Safe CA

1. Applicare ad ogni supporto una goccia di colla Foam Safe CA.
2. Montare con attenzione la stecca sull'ala con il bordo arrotondato rivolto in avanti.

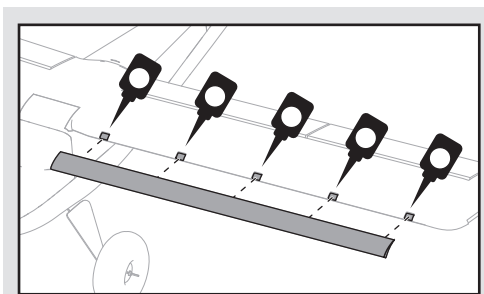

Installazione galleggianti (opzionale)

Rimozione carrello d'atterraggio

1. Posizionare con attenzione l'aeromodello sul dorso.
2. Rimuovere le 4 viti e le 2 piastre che fissano il carrello d'atterraggio.
3. Rimuovere le 4 viti e le 2 piastre che fissano il supporto galleggiante posteriore. Conservare tutte le viti e le piastre per l'installazione del galleggiante.
4. Rimuovere il carrello d'atterraggio.

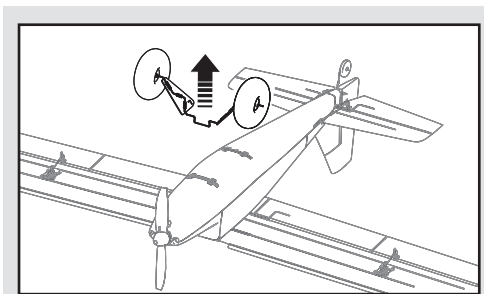
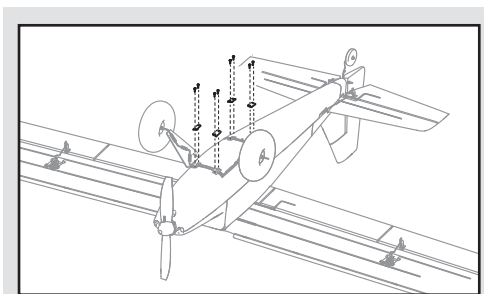

Installazione del galleggiante

1. Installare sui galleggianti il cavo del galleggiante posteriore in dotazione.
2. Installare i galleggianti come mostrato in figura.
3. Installare le 6 viti e le 4 piastre rimosse precedentemente.

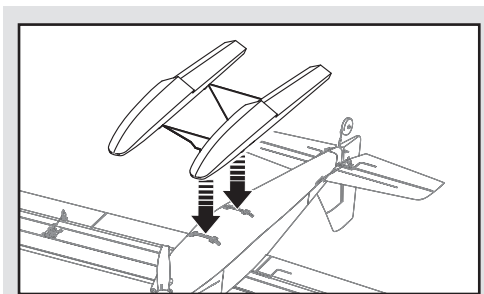

Guida alla risoluzione dei problemi

AS3X		
Problema	Possibile causa	Soluzione
Le superfici di controllo non sono in posizione neutra quando i comandi della trasmittente sono in posizione neutra	Le superfici di controllo possono non essere state centrate meccanicamente dalla fabbrica	Centrare le superfici di controllo meccanicamente regolando le curvature a U sulle aste di comando
	Dopo aver collegato la batteria di volo, l'aereo non è rimasto immobile per 5 secondi	Collegare la batteria e tenere l'aereo immobile per 5 secondi
L'aereo vola in modo irregolare da un volo all'altro	Dopo aver collegato la batteria di volo, l'aereo non è rimasto immobile per 5 secondi	Collegare la batteria e tenere l'aereo immobile per 5 secondi
	I trim sono posizionati troppo lontano dalla posizione neutra	Impostare i trim in posizione neutra e regolare meccanicamente le aste di comando per centrare le superfici di controllo
I controlli oscillano durante il volo (il modello salta o si muove a scatti)	L'elica, l'ogiva o il motore sono sbilanciati, causando vibrazioni eccessive	Bilanciare le parti o sostituirle, se danneggiate
	Il dado sull'albero dell'elica è troppo lento, causando vibrazioni eccessive	Stringere il dado dell'albero dell'elica di mezzo giro

Problema	Possibile causa	Soluzione
L'aereo non risponde al comando motore, ma risponde agli altri comandi	Lo stick del gas e/o il suo trim sono posizionati troppo in alto	Resettare i comandi con stick e trim motore completamente in basso
	Il canale del motore è invertito	Invertire il canale del motore sulla trasmittente
	Il motore è scollegato dalla ricevente	Aprire la fusoliera e verificare che il motore sia collegato alla ricevente
Rumore e vibrazioni dell'elica oltre la norma	L'elica, l'ogiva o il motore sono sbilanciati, causando vibrazioni eccessive	Bilanciare le parti o sostituirle, se danneggiate
	La vite dell'elica è troppo lenta	Stringere la vite dell'elica
Durata del volo ridotta o velivolo sottoalimentato	Batteria di volo quasi scarica	Ricaricare completamente la batteria di volo
	Elica montata al contrario	Montare l'elica nel verso giusto
	La batteria di volo è vecchia o danneggiata	Sostituire la batteria di volo seguendo le istruzioni
	Ambiente di volo troppo freddo	Verificare che la batteria sia tiepida prima del volo
Il LED sulla ricevente lampeggia e il velivolo non si connette alla trasmittente (durante il binding)	La trasmittente è troppo vicina al modello durante la procedura di connessione	Spegnere la trasmittente, allontanarla maggiormente dall'aereo, scollegare e ricollegare la batteria di volo e seguire le istruzioni per il binding
	L'interruttore o il pulsante Bind non sono stati premuti abbastanza a lungo durante la connessione	Spegnere la trasmittente e ripetere la procedura di connessione Tenere premuto l'interruttore/il pulsante Bind, finché la ricevente risulta connessa
	Il velivolo o la trasmittente sono troppo vicini a grossi oggetti metallici, a sorgenti WIFI o ad altre trasmissioni	Spostare il modello e la trasmittente in un altro luogo e ripetere la procedura di connessione

Guida alla risoluzione dei problemi (continua)

Problema	Possibile causa	Soluzione
Il LED sulla ricevente lampeggia velocemente e il velivolo non risponde alla trasmittente (dopo il binding)	Dalla prima accensione della trasmittente al collegamento della batteria di volo sono trascorsi meno di 5 secondi	Lasciare la trasmittente accesa, scollegare e ricollegare la batteria di volo
	Il modello è connesso a una memoria diversa (solo trasmittenti ModelMatch™)	Selezionare la memoria giusta sulla trasmittente, quindi scollegare e ricollegare la batteria di volo
	La batteria di volo/della trasmittente è quasi scarica	Sostituire/ricaricare le batterie
	La trasmittente potrebbe non essere compatibile con la tecnologia Spektrum DSM2/DSMX	Usare una trasmittente originale Spektrum DSM2/DSMX
	Il velivolo o la trasmittente sono troppo vicini a grossi oggetti metallici, a sorgenti WiFi o ad altre trasmittenti	Spostare l'aereo e la trasmittente in un altro luogo e ripetere la procedura di connessione
Le superfici di controllo non si muovono	Superfici di controllo, squadrette, aste di comando o servocomandi danneggiati	Riparare o sostituire le parti danneggiate e regolare i comandi
	Fili danneggiati o connessioni allentate	Controllare i cavi e i collegamenti, quindi effettuare le correzioni o riparazioni necessarie
	Batteria di volo quasi scarica	Ricaricare completamente la batteria di volo
	Le aste di comando non si muovono liberamente	Assicurarsi che le aste di comando si muovano liberamente
Comandi invertiti	Le impostazioni sulla trasmittente sono invertite	Impostare correttamente i comandi sulla trasmittente
Il motore perde potenza	Motore o componenti del gruppo di propulsione danneggiati	Controllare il motore e le componenti del gruppo di propulsione (sostituire gli elementi danneggiati)
Il motore pulsa e perde potenza	La tensione della batteria è scesa sotto il valore minimo, quindi è stata attivata la funzione LVC sul regolatore/sulla ricevente	Ricaricare o sostituire la batteria di volo
Il motore/l'ESC non viene armato dopo l'atterraggio	La protezione da sovracorrente (OCP) arresta il motore se lo stick del gas è impostato in alto e l'elica non ruota	Per armare l'ESC abbassare completamente lo stick del gas e il suo trim
Il servocomando si blocca quando la corsa è al massimo	Il valore della corsa è impostato oltre il 100% e sovraccarica il servocomando	Impostare la corsa sul 100% o su un valore inferiore e/o impostare i sub-trim su zero e regolare le aste di comando meccanicamente

Garanzia

Periodo di garanzia

Garanzia esclusiva - Horizon Hobby, LLC, (Horizon) garantisce che i prodotti acquistati (il "Prodotto") sono privi di difetti relativi ai materiali e di eventuali errori di montaggio. Il periodo di garanzia è conforme alle disposizioni legali del paese nel quale il prodotto è stato acquistato. Tale periodo di garanzia ammonta a 6 mesi e si estende ad altri 18 mesi dopo tale termine.

Limiti della garanzia

(a) La garanzia è limitata all'acquirente originale (Acquirente) e non è cedibile a terzi. L'acquirente ha il diritto a far riparare o a far sostituire la merce durante il periodo di questa garanzia. La garanzia copre solo quei prodotti acquistati presso un rivenditore autorizzato Horizon. Altre

transazioni di terze parti non sono coperte da questa garanzia. La prova di acquisto è necessaria per far valere il diritto di garanzia. Inoltre, Horizon si riserva il diritto di cambiare o modificare i termini di questa garanzia senza alcun preavviso e di escludere tutte le altre garanzie già esistenti.

- (b) Horizon non si assume alcuna garanzia per la disponibilità del prodotto, per l'adeguatezza o l'idoneità del prodotto a particolari previsti dall'utente. È sola responsabilità dell'acquirente il fatto di verificare se il prodotto è adatto agli scopi da lui previsti.
- (c) Richiesta dell'acquirente – spetta soltanto a Horizon, a propria discrezione riparare o

sostituire qualsiasi prodotto considerato difettoso e che rientra nei termini di garanzia. queste sono le uniche rivalse a cui l'acquirente si può appellare, se un prodotto è difettoso.

Horizon si riserva il diritto di controllare qualsiasi componente utilizzato che viene coinvolto nella rivalsa di garanzia. Le decisioni relative alla sostituzione o alla riparazione sono a discrezione di Horizon. Questa garanzia non copre dei danni superficiali o danni per cause di forza maggiore, uso errato del prodotto, un utilizzo che viola qualsiasi legge, regolamentazione o disposizione applicabile, negligenza, uso ai fini commerciali, o una qualsiasi modifica a qualsiasi parte del prodotto.

Questa garanzia non copre danni dovuti ad una installazione errata, ad un funzionamento errato, ad una manutenzione o un tentativo di riparazione non idonei a cura di soggetti diversi da Horizon. La restituzione del prodotto a cura dell'acquirente, o da un suo rappresentante, deve essere approvata per iscritto dalla Horizon.

Limiti di danno

Horizon non si riterrà responsabile per danni speciali, diretti, indiretti o consequenziali; perdita di profitto o di produzione; perdita commerciale connessa al prodotto, indipendentemente dal fatto che la richiesta si basa su un contratto o sulla garanzia. Inoltre la responsabilità di Horizon non supera mai in nessun caso il prezzo di acquisto del prodotto per il quale si chiede la responsabilità. Horizon non ha alcun controllo sul montaggio, sull'utilizzo o sulla manutenzione del prodotto o di combinazioni di vari prodotti. Quindi Horizon non accetta nessuna responsabilità per danni o lesioni derivanti da tali circostanze. Con l'utilizzo e il montaggio del prodotto l'utente acconsente a tutte le condizioni, limitazioni e riserve di garanzia citate in questa sede.

Qualora l'utente non fosse pronto ad assumersi tale responsabilità associata all'uso del prodotto, si suggerisce di restituire il prodotto intatto, mai usato e immediatamente presso il venditore.

Indicazioni di sicurezza

Questo è un prodotto sofisticato di hobbistica e non è un giocattolo. Esso deve essere manipolato con cautela, con giudizio e richiede delle conoscenze basilari di meccanica e delle facoltà mentali di base. Se il prodotto non verrà manipolato in maniera sicura e responsabile potrebbero risultare delle lesioni, dei gravi danni a persone, al prodotto o all'ambiente circostante. Questo prodotto non è concepito per essere usato dai bambini senza una diretta supervisione di un adulto. Il manuale del prodotto contiene le istruzioni di sicurezza, di funzionamento e di manutenzione del prodotto stesso. È fondamentale leggere e seguire tutte le

istruzioni e le avvertenze nel manuale prima di mettere in funzione il prodotto. Solo così si eviterà un utilizzo errato e di preverranno incidenti, lesioni o danni.

Domande, assistenza e riparazioni

Il vostro negozio locale e/o luogo di acquisto non possono fornire garanzie di assistenza o riparazione senza previo colloquio con Horizon. questo vale anche per le riparazioni in garanzia. Quindi in tale casi bisogna interpellare un rivenditore, che si metterà in contatto subito con Horizon per prendere una decisione che vi possa aiutare nel più breve tempo possibile.

Manutenzione e riparazione

Se il prodotto deve essere ispezionato o riparato, si prega di rivolgersi ad un rivenditore specializzato o direttamente ad Horizon. il prodotto deve essere Imballato con cura. Bisogna far notare che i box originali solitamente non sono adatti per effettuare una spedizione senza subire alcun danno. Bisogna effettuare una spedizione via corriere che fornisce una tracciabilità e un'assicurazione, in quanto Horizon non si assume alcuna responsabilità in relazione alla spedizione del prodotto. Inserire il prodotto in una busta assieme ad una descrizione dettagliata degli errori e ad una lista di tutti i singoli componenti spediti. Inoltre abbiamo bisogno di un indirizzo completo, di un numero di telefono per chiedere ulteriori domande e di un indirizzo e-mail.

Garanzia a riparazione

Le richieste in garanzia verranno elaborate solo se è presente una prova d'acquisto in originale proveniente da un rivenditore specializzato autorizzato, nella quale è ben visibile la data di acquisto. Se la garanzia viene confermata, allora il prodotto verrà riparato o sostituito. Questa decisione spetta esclusivamente a Horizon Hobby.

Riparazioni a pagamento

Se bisogna effettuare una riparazione a pagamento, effettueremo un preventivo che verrà inoltrato al vostro rivenditore. La riparazione verrà effet tuata dopo l'autorizzazione da parte del vostro rivenditore. La somma per la riparazione dovrà essere pagata al vostro rivenditore. Le riparazioni a pagamento avranno un costo minimo di 30 minuti di lavoro e in fattura includeranno le spese di restituzione. Qualsiasi riparazione non pagata e non richiesta entro 90 giorni verrà considerata abbandonata e verrà gestita di conseguenza.

ATTENZIONE: Le riparazioni a pagamento sono disponibili solo sull'elettronica e sui motori. Le riparazioni a livello meccanico, soprattutto per gli elicotteri e le vetture RC sono molto costose e devono essere effettuate autonomamente dall'acquirente.

Contatti per la garanzia e l'assistenza

Paese di acquisto	Horizon Hobby	Telefono / indirizzo e-mail	Indirizzo
EU	Horizon Technischer Service	service@horizonhobby.de	Hanskampring 9 D 22885 Barsbüttel, Germany
	Sales: Horizon Hobby GmbH	+49 (0) 4121 2655 100	

Dichiarazione di conformità per l'Unione europea

CE Dichiarazione di conformità UE: Horizon Hobby, LLC con la presente dichiara che il prodotto è conforme ai requisiti essenziali e ad altre disposizioni rilevanti della direttiva RED.

Una copia della dichiarazione di conformità per l'Unione europea è disponibile alla pagina web: <http://www.horizonhobby.com/content/support-render-compliance>.



Istruzioni per lo smaltimento di WEEE da parte di utenti dell'Unione Europea

Non smaltire questo prodotto assieme ai rifiuti domestici. È responsabilità dell'utente lo smaltimento di tali rifiuti, che devono essere portati in un centro di raccolta predisposto per il riciclaggio di rifiuti elettrici e apparecchiature elettroniche. La raccolta differenziata e il riciclaggio di tali rifiuti provenienti da apparecchiature nel momento dello smaltimento aiuteranno a preservare le risorse naturali e garantiranno un riciclaggio adatto a proteggere il benessere dell'uomo e dell'ambiente. Per maggiori informazioni sui punti di smaltimento dei dispositivi si prega di rivolgersi all'ufficio competente locale, al servizio di smaltimento rifiuti o al negozio presso il quale è stato acquistato il prodotto.

Replacement Parts – Ersatzteile – – Pièces de rechange – Recapiti per i ricambi –

Part # • Nummer Numéro • Codice	Description	Beschreibung	Description	Descrizione
EFLU3950	UMX TIMBER BNF BASIC	UMX TIMBER BNF BASIC	UMX TIMBER BNF BASIC	UMX TIMBER BNF BASIC
EFLU3951	FUSE W/ PUSHRODS:	FUSE W/PUSHRODS:	FUSE W/PUSHRODS:	FUSE W/PUSHRODS:
EFLU3952	WING W/ HARDWARE	WING W/HARDWARE	WING W/HARDWARE	WING W/HARDWARE
EFLU3953	TAIL SET WITH HORNS	TAIL SET WITH HORNS	TAIL SET WITH HORNS	TAIL SET WITH HORNS
EFLU3954	LANDING GEAR SET	LANDING GEAR SET	LANDING GEAR SET	LANDING GEAR SET
EFLU3955	BATTERY HATCH	BATTERY HATCH	BATTERY HATCH	BATTERY HATCH
EFLU3956	LED SET	LED SET	LED SET	LED SET
EFLU3957	DECAL SET	DECAL SET	DECAL SET	DECAL SET
EFLU3958	SPINNER	SPINNER	SPINNER	SPINNER
EFLU3960	LEADING EDGE SLATS	LEADING EDGE SLATS	LEADING EDGE SLATS	LEADING EDGE SLATS
EFLU3961	PUSHRODS SET	PUSHRODS SET	PUSHRODS SET	PUSHRODS SET
EFLUM180BLB	BL180 Brushless Outrunner 3,000Kv	BL180 Brushless Outrunner 3,000Kv	BL180 Brushless Outrunner 3,000Kv	BL180 Brushless Out- runner 3,000Kv
SPMSA2030LO	2.3g linear long throw offset servo	2.3g linear long throw offset servo	2.3g linear long throw offset servo	2.3g linear long throw offset servo

– Optional Parts and Accessories –
– Optionale Bauteile und Zubehörteile –
– Pièces optionnelles et accessoires –
– Parti opzionali e accessori –

Part # • Nummer Numéro • Codice	Description	Beschreibung	Description	Descrizione
PKZ1039	Hook and Loop Set (5): Ultra Micros	Klettband (5): Ultra Micros	Bande auto-agrippante (5)	Set fascette fissaggio (5): Ultra Micros
SPMA3060	USB-Interface: UM AS3X Programmer	UM AS3X Programmiergerät	Interface USB pour module AS6410NBL	
EFLUC1007	Celectra 2S 7.4V DC Li-Po Charger	Celectra 2S 7.4V DC Li-Po Ladegerät	Chargeur Celectra Li-Po 2S 7,4V	Celectra 2S 7.4V DC Li-Po Caricabatterie
EFLC1105A	1S-2S AC/DC Li-Po Balancing Charger	E-flite Ultra Micro-4, 4x9W, AC/DC Akkuladegerät, EU	Chargeur/équilibreur Li-Po 1 ou 2S AC/DC	1S-2S AC/DC Li-Po Caricatore con bilanciamento
EFLUC1008	DC Power Cord for EFLUC1007	Anschlußstecker mit Krokodilklemmen für EFLUC1007	Câble d'alimentation pour EFLUC1007	Cavo alimentazione per EFLUC1007
EFLB2002S30	200mAh 2s 7.4V DC Li-Po, 26AWG	200mAh 2S 7.4V 30C Li-Po Akku	Batterie Li-Po 2S 7,4V 200mA 30C, 26AWG	200mAh 2S 7.4V 30C Li-Po, 26AWG
EFLB2802S30	280mAh 2s 7.4V DC Li-Po, 26AWG	280mAh 2S 7.4V 30C Li-Po Akku	Batterie Li-Po 2S 7,4V 280mA 30C, 26AWG	280mAh 2S 7.4V 30C Li-Po, 26AWG
EFLA700UM	Charger Plug Adapter: EFL	Ladekabel Adapter EFL	Adaptateur pour prise chargeur - EFL	Adattatore connettore caricabatterie: EFL
EFLA7001UM	Charger Plug Adapter: Thunder Power	Ladekabel Adapter Thunder Power	Adaptateur pour prise chargeur - Thunder Power	Adattatore connettore caricabatterie: Thunder Power
EFLC4000/UK/AU/EU	AC to 12V DC, 1.5 Amp Power Supply (Based upon your sales Region)	Netzteil 12V 1,5 A (Basierend nach Vertriebsregion)	Alimentation CA vers 12V CC, 1,5 A (En fonction de votre région)	Alimentatore CA - 12V CC da 1,5 A (in base al Paese di vendita)
EFLA111	Li-Po Cell Voltage Checker	E-flite Li-Po Cell Volt Checker	Contrôleur de tension des éléments Li-Po	Strumento per misura tensione celle LiPo
	DXe DSMX 6-Channel Transmitter	DXe DSMX 6-Kanal Sender	Emetteur DXe DSMX 6 voies	DXe DSMX Trasmettitore 6 canali
	DX6e DSMX 6-Channel Transmitter	DX6e DSMX 6-Kanal Sender	Emetteur DX6e DSMX 6 voies	DX6e DSMX Trasmettitore 6 canali
	DX6 Gen 2 DSMX 6-Channel Transmitter	DX6 Gen 2 DSMX 6-Kanal Sender	Emetteur DX6 Gen 2 DSMX 6 voies	DX6 Gen 2 DSMX Trasmettitore 6 canali
	DX7 Gen 2 DSMX 7-Channel Transmitter	Spektrum DX7 Gen 2 7 Kanal Sender	Emetteur DX7 Gen 2 DSMX 7 voies	DX7 Gen 2 DSMX Trasmettitore 7 canali
	DX8 Gen 2 DSMX 7-Channel Transmitter	Spektrum DX7 Gen 2 8 Kanal Sender	Emetteur DX8 Gen 2 DSMX 8 voies	DX8 Gen 2 DSMX Trasmettitore 8 canali
	DX9 DSMX 9-Channel Transmitter	Spektrum DX9 9 Kanal Sender	Emetteur DX9 DSMX 9 voies	DX9 DSMX Trasmettitore 9 canali
	DX18/18QQ DSMX Transmitter	Spektrum DX18/18QQ nur Sender	Emetteur DX18/18QQ DSMX	DX18/18QQ DSMX Solo trasmettitore
	DX20 DSMX Transmitter	Spektrum DX20 nur Sender	Emetteur DX20 DSMX	DX20DSMX Solo trasmettitore



UMX™ Timber™

© 2017 Horizon Hobby, LLC.

E-flite, Timber, AS3X, UMX, DSM, DSM2, DSMX, ModelMatch, Bind-N-Fly, BNF, Celectra and the Horizon Hobby logo are trademarks or registered trademarks of Horizon Hobby, LLC.

The Spektrum trademark is used with permission of Bachmann Industries, Inc.

Futaba is a registered trademark of Futaba Denshi Kogyo Kabushiki Kaisha Corporation of Japan.

All other trademarks, service marks and logos are property of their respective owners.

US 7,898,130. US D578,146. PRC ZL 200720069025. PRC ZL 2007001249. US 8,672,726.

Other patents pending.

www.e-fliterc.com